



AUTOSERVICIO



ADVERTENCIAS :

Los precios indicados corresponden a modelos con acabados precisos especificados en las tablas de las páginas finales del capítulo.

Otros acabados y colores que se muestran conllevan un suplemento indicado igualmente en las citadas tablas.

Cualquier variante en los muebles, o cualquier otra terminación o acabados diferente o especial, deberá ser consultada con **Fagor Industrial**.

Fagor Industrial puede proyectar e instalar líneas de autoservicio o buffets a medida, con elementos no estándares que no figuran en este capítulo. Consulte con **Fagor Industrial**

ELEMENTOS REFRIGERADOS

ELEMENTOS REFRIGERADOS

Fabricación en acero inoxidable.
 Grupo frigorífico incorporado. Gas refrigerante: R404.
 Temperatura de cuba y placa en encimera: 0 / +2 °C.
 Temperatura en armario inferior: 0 / +6 °C.
 Tensión de trabajo: 230 V - 1 + N - 50 Hz.

Guías correbandejas, baldas inferiores, vitrinas expositoras, pantallas, expositores o cristales no incluidos en el precio

•••••



ELEMENTOS CON PLACA FRÍA DE 25 mm Y VANO INFERIOR

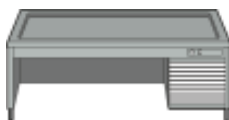

Modelo	Código	Características	Potencia W	Dimensiones mm	P.V.P.
MRE-1600 A	2157001300	Placa fría: 25 mm de fondo	700	1.600 x 825 x 870	3.405,00
MRE-2000 A	2157001301	Placa fría: 25 mm de fondo	800	2.000 x 825 x 870	3.850,00
MRE-2300 A	2157001302	Placa fría: 25 mm de fondo	800	2.300 x 825 x 870	4.190,00

ELEMENTOS CON PLACA FRÍA DE 25 mm Y ARMARIO REFRIGERADO INFERIOR



Modelo	Código	Características	Potencia W	Dimensiones mm	P.V.P.
MRE-1600	2157001303	Puerta GN-2/1	700	1.600 x 825 x 870	4.780,00
MRE-2000	2157001304	Puertas GN-2/1 + GN-2/1	800	2.000 x 825 x 870	5.905,00
MRE-2300	2157001305	Puertas GN-2/1 + GN-2/1	800	2.300 x 825 x 870	6.240,00

ELEMENTOS CON CUBA FRÍA DE 110 mm Y VANO INFERIOR

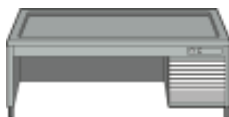

Modelo	Código	Características	Potencia W	Dimensiones mm	P.V.P.
MRB-1600 A	2157001310	Cuba fría: 110 mm de fondo	700	1.600 x 825 x 870	3.815,00
MRB-2000 A	2157001311	Cuba fría: 110 mm de fondo	800	2.000 x 825 x 870	4.250,00
MRB-2300 A	2157001312	Cuba fría: 110 mm de fondo	800	2.300 x 825 x 870	4.595,00

ELEMENTOS CON CUBA FRÍA DE 110 mm Y ARMARIO REFRIGERADO INFERIOR



Modelo	Código	Características	Potencia W	Dimensiones mm	P.V.P.
MRB-1600	2157001313	Puerta GN-2/1	700	1.600 x 825 x 870	5.225,00
MRB-2000	2157001314	Puertas GN-2/1 + GN-2/1	800	2.000 x 825 x 870	6.320,00
MRB-2300	2157001315	Puertas GN-2/1 + GN-2/1	800	2.300 x 825 x 870	6.660,00

ELEMENTOS FRÍOS CON VITRINAS REFRIGERADAS

Fabricación en acero inoxidable.
 Grupo frigorífico independiente para la vitrina.
 Gas refrigerante: R404.
 Portillos de acceso.
 Parrillas interiores ajustables en altura, 3+3.
 Iluminación fluorescente interna.
 Temperaturas de trabajo: vitrina (+5/+10 °C), placa (0 / +2 °C)
 y armario inferior (0 / +6 °C).
 Temperaturas ajustables independientemente.
 Tensión de trabajo: 230 V - 1 + N - 50 Hz.
**Guías correbandejas y estantes inferiores,
 no incluidos en el precio**
 ● ● ● ● ●



VITRINA REFRIGERADA SOBRE ELEMENTO CON PLACA FRÍA DE 25 mm Y VANO INFERIOR

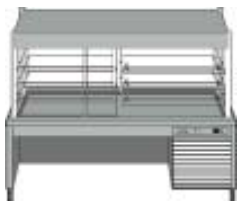

Modelo	Código	Características	Potencia W	Dimensiones m m	P.V.P.
MVR-1600 AP	2157001712	Grupos independientes	2.100	1.600 x 825 x 1.780	9.080,00
MVR-2000 AP	2157001713	Grupos independientes	2.400	2.000 x 825 x 1.780	10.110,00
MVR-2300 AP	2157001714	Grupos independientes	2.400	2.300 x 825 x 1.780	11.630,00

VITRINA REFRIGERADA SOBRE ELEMENTO CON CUBA FRÍA DE 110 mm Y VANO INFERIOR

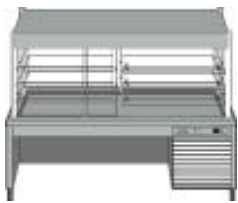

Modelo	Código	Características	Potencia W	Dimensiones m m	P.V.P.
MVR-1600 AC	2157001718	Grupos independientes	2.100	1.600 x 825 x 1.780	9.445,00
MVR-2000 AC	2157001719	Grupos independientes	2.400	2.000 x 825 x 1.780	10.495,00
MVR-2300 AC	2157001720	Grupos independientes	2.400	2.300 x 825 x 1.780	11.990,00

VITRINA REFRIGERADA SOBRE ELEMENTO CON PLACA FRÍA DE 25 mm Y ARMARIO REFRIGERADO INFERIOR



Modelo	Código	Características	Potencia W	Dimensiones m m	P.V.P.
MVR-1600 P	2157001715	Armario puerta GN-2/1	2.100	1.600 x 825 x 1.780	10.270,00
MVR-2000 P	2157001716	Armario puertas GN-2/1+2/1	2.400	2.000 x 825 x 1.780	11.940,00
MVR-2300 P	2157001717	Armario puertas GN-2/1+2/1	2.400	2.300 x 825 x 1.780	13.465,00

VITRINA REFRIGERADA SOBRE ELEMENTO CON CUBA FRÍA DE 110 mm Y ARMARIO REFRIGERADO INFERIOR



Modelo	Código	Características	Potencia W	Dimensiones m m	P.V.P.
MVR-1600 C	2157001721	Armario puerta GN-2/1	2.100	1.600 x 825 x 1.780	10.660,00
MVR-2000 C	2157001722	Armario puertas GN-2/1+2/1	2.400	2.000 x 825 x 1.780	12.295,00
MVR-2300 C	2157001723	Armario puertas GN-2/1+2/1	2.400	2.300 x 825 x 1.780	13.825,00

ELEMENTOS REFRIGERADOS

VITRINAS INDEPENDIENTES

Fabricación en acero inoxidable.
 Vitrinas refrigeradas con grupo frigorífico en la parte superior.
 Gas refrigerante: R404.
 Portillos de acceso.
 Parrillas interiores ajustables en altura, 3+3.
 Iluminación fluorescente interna.
 Temperatura de vitrina (+5/+10 °C) ajustable termostáticamente.
 Tensión de trabajo: 230 V - 1 + N - 50 Hz.

Placas de apoyo o elementos inferiores no incluidos en el precio.

.....



VITRINA NEUTRA

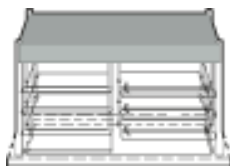

Modelo	Código	Características	Potencia W	Dimensiones mm	P.V.P.
V-1600 N	2157001700	Sin unidad frigorífica	-	1.500 x 760 x 1.250	4.375,00
V-2000 N	2157001701	Sin unidad frigorífica	-	1.900 x 760 x 1.250	4.925,00
V-2300 N	2157001702	Sin unidad frigorífica	-	2.200 x 760 x 1.250	5.515,00

VITRINA REFRIGERADA



Modelo	Código	Características	Potencia W	Dimensiones mm	P.V.P.
V-1600 R	2157001703	Grupo en la parte superior	1.450	1.500 x 760 x 1.250	6.010,00
V-2000 R	2157001704	Grupo en la parte superior	1.500	1.900 x 760 x 1.250	6.675,00
V-2300 R	2157001705	Grupo en la parte superior	1.500	2.200 x 760 x 1.250	7.875,00

*Detalle del mueble refrigerado **MVR-1600 C**
 Se puede apreciar los tres termostatos correspondientes a la vitrina superior, a la cuba fría y al armario frigorífico inferior*



ISLAS REFRIGERADAS CENTRALES

Fabricación en acero inoxidable.
Grupo frigorífico incorporado. Gas refrigerante: R404.
Temperatura de cuba y placa en encimera: 0 / +2 °C.

Incluyen estructuras con cubierta e iluminación,
y portaplatos laterales en metacrilato.

Tensión de trabajo: 230 V - 1 + N - 50 Hz.

Guías correbandejas no incluidas en el precio

.....



ISLAS REFRIGERADAS CENTRALES RECTANGULARES



Modelo	Código	Características	Potencia W	Dimensiones m m	P.V.P.
I-1600	2157001800	Cuba fría: 110 mm de fondo	700	1.600 x 825 x 1.300	5.940,00
I-2000	2157001801	Cuba fría: 110 mm de fondo	800	2.000 x 825 x 1.300	6.530,00
I-2300	2157001802	Cuba fría: 110 mm de fondo	800	2.300 x 825 x 1.300	7.195,00

ISLAS REFRIGERADAS CENTRALES OCTOGONALES



Modelo	Código	Características	Potencia W	Dimensiones m m	P.V.P.
IO-1400	2157001803	Cuba fría: 50 mm de fondo	700	1.400 x 1.400 x 1.300	9.910,00
IO-1800	2157001804	Cuba fría: 50 mm de fondo	800	1.800 x 1.800 x 1.300	11.290,00

ISLA REFRIGERADA CENTRAL OCTOGONAL MOTORIZADA



Estructura superior motorizada para la elevación de la campana.

Modelo	Código	Características	Potencia W	Dimensiones m m	P.V.P.
IO-1400 M	2157001805	Cuba fría: 50 mm de fondo	1.300	1.400 x 1.400 x 1.300	10.950,00

ELEMENTOS CALIENTES

ELEMENTOS BAÑO MARÍA DE AGUA Y AIRE

Fabricación en acero inoxidable.
Cuba baño maría con cantos redondeados y soportes extraíbles para cubetas, de 180 mm de profundidad.
Resistencias de la cuba en acero inoxidable.
Interruptor de encendido, termostato para el control de la temperatura, y pilotos de encendido y calentamiento.
Llenado de agua en la cuba mediante electroválvula (3/4"), y desagüe con rebosadero (3/4").
Tensión de trabajo: 400 V - 3 + N - 50 Hz.

Guías correbandejas, baldas inferiores, vitrinas expositoras, pantallas, expositores, cristales y cubetas no incluidos en el precio

•••••



ELEMENTOS BAÑO MARÍA DE AGUA CON VANO INFERIOR

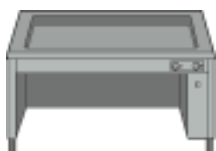

Modelo	Código	Cuba		Potencia W	Dimensiones m m	P.V.P.
		Agua (lit.)	GN-1/1 - 150			
MC-800 A	2157001200	10	2	1.460	800 x 825 x 870	2.470,00
MC-1200 A	2157001201	15	3	2.200	1.200 x 825 x 870	2.840,00
MC-1600 A	2157001202	20	4	2.920	1.600 x 825 x 870	3.220,00
MC-2000 A	2157001203	25	5	3.650	2.000 x 825 x 870	3.590,00
MC-2300 A	2157001204	30	6	4.380	2.300 x 825 x 870	3.970,00

ELEMENTOS BAÑO MARÍA DE AGUA CON ARMARIO NEUTRO INFERIOR



* Puerta batiente

Modelo	Código	Cuba		Potencia W	Dimensiones m m	P.V.P.
		Agua (lit.)	GN-1/1 - 150			
MC-800 N	2157001220	10	2	1.460	800 x 825 x 870	2.660,00
MC-1200 N	2157001221	15	3	2.200	1.200 x 825 x 870	3.020,00
MC-1600 N	2157001222	20	4	2.920	1.600 x 825 x 870	3.365,00
MC-2000 N	2157001223	25	5	3.650	2.000 x 825 x 870	3.970,00
MC-2300 N	2157001224	30	6	4.380	2.300 x 825 x 870	4.525,00

ELEMENTOS BAÑO MARÍA DE AGUA CON ARMARIO CALIENTE INFERIOR



* Puerta batiente

Modelo	Código	Cuba Agua	GN-1/1 150	Potencia(W)		Dimensiones m m	P.V.P.
				Cuba	Armario		
* MC-800 C BM	2157001210	10 lit.	2	1.460	1.500	800 x 825 x 870	2.895,00
MC-1200 C BM	2157001211	15 lit.	3	2.200	1.500	1.200 x 825 x 870	3.285,00
MC-1600 C BM	2157001212	20 lit.	4	2.920	1.500	1.600 x 825 x 870	3.660,00
MC-2000 C BM	2157001213	25 lit.	5	3.650	3.000	2.000 x 825 x 870	4.315,00
MC-2300 C BM	2157001214	30 lit.	6	4.380	3.000	2.300 x 825 x 870	4.910,00

ELEMENTOS BAÑO MARÍA DE AGUA CON ZONA DE EMPLATADO Y VANO INFERIOR

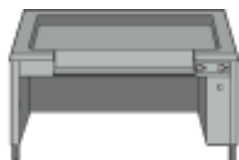

Modelo	Código	Cuba Agua (lit.) GN-1/1 -150		Potencia W	Dimensiones m m	P.V.P.
MC-1200 AP	2157001230	15	3	2.200	1.200 x 825 x 870	3.350,00
MC-1600 AP	2157001231	20	4	2.920	1.600 x 825 x 870	3.785,00
MC-2000 AP	2157001232	25	5	3.650	2.000 x 825 x 870	4.190,00
MC-2300 AP	2157001233	30	6	4.380	2.300 x 825 x 870	4.595,00

ELEMENTOS BAÑO MARÍA DE AGUA CON ZONA DE EMPLATADO Y ARMARIO CALIENTE INFERIOR



Modelo	Código	Cuba Agua	GN-1/1 150	Potencia(W) Cuba Armario		Dimensiones m m	P.V.P.
MC-1200 C BMP	2157001240	15 lit.	3	2.200	1.500	1.200 x 825 x 870	3.745,00
MC-1600 C BMP	2157001241	20 lit.	4	2.920	1.500	1.600 x 825 x 870	4.220,00
MC-2000 C BMP	2157001242	25 lit.	5	3.650	3.000	2.000 x 825 x 870	4.910,00
MC-2300 C BMP	2157001243	30 lit.	6	4.380	3.000	2.300 x 825 x 870	5.530,00

ELEMENTOS BAÑO MARÍA DE AIRE CON VANO INFERIOR



Modelo	Código	Cubetas GN-1/1 - 150	Potencia W	Dimensiones m m	P.V.P.
MC-800 AS	2157001250	2	3.000	800 x 825 x 870	3.030,00
MC-1200 AS	2157001251	3	3.000	1.200 x 825 x 870	3.475,00
MC-1600 AS	2157001252	4	3.000	1.600 x 825 x 870	3.945,00
MC-2000 AS	2157001253	5	4.500	2.000 x 825 x 870	4.410,00
MC-2300 AS	2157001254	6	4.500	2.300 x 825 x 870	4.895,00

ELEMENTOS BAÑO MARÍA DE AIRE CON ARMARIO CALIENTE INFERIOR



Modelo	Código	Cubetas GN-1/1- 150	Potencia(W) Cuba Armario		Dimensiones m m	P.V.P.
* MC-800 CS	2157001260	2	3.000	1.500	800 x 825 x 870	3.530,00
MC-1200 CS	2157001261	3	3.000	1.500	1.200 x 825 x 870	4.000,00
MC-1600 CS	2157001262	4	3.000	1.500	1.600 x 825 x 870	4.495,00
MC-2000 CS	2157001263	5	4.500	3.000	2.000 x 825 x 870	5.295,00
MC-2300 CS	2157001264	6	4.500	3.000	2.300 x 825 x 870	6.000,00

* Puerta batiente

ELEMENTOS CALIENTES

ENCIMERAS DE VIDRIO CALIENTE PARA MANTENIMIENTO EN TEMPERATURA, CON VANO INFERIOR



Modelo	Código	Potencia W	Dimensiones mm	P.V.P.
MC-800 AV	2157001205	900	800 x 825 x 870	2.470,00
MC-1200 AV	2157001206	1.350	1.200 x 825 x 870	2.840,00
MC-1600 AV	2157001207	1.800	1.600 x 825 x 870	3.220,00
MC-2000 AV	2157001208	2.250	2.000 x 825 x 870	3.590,00
MC-2300 AV	2157001209	2.700	2.300 x 825 x 870	3.970,00

ENCIMERAS DE VIDRIO CALIENTE PARA MANTENIMIENTO EN TEMPERATURA, CON ARMARIO CALIENTE INFERIOR



* Puerta batiente

Modelo	Código	Potencia (W)		Dimensiones mm	P.V.P.
		Encimera	Armario		
* MC-800 CV	2157001215	900	1.500	800 x 825 x 870	2.895,00
MC-1200 CV	2157001216	1.350	1.500	1.200 x 825 x 870	3.285,00
MC-1600 CV	2157001217	1.800	1.500	1.600 x 825 x 870	3.660,00
MC-2000 CV	2157001218	2.250	3.000	2.000 x 825 x 870	4.315,00
MC-2300 CV	2157001219	2.700	3.000	2.300 x 825 x 870	4.910,00

ENCIMERAS DE VIDRIO CALIENTE PARA MANTENIMIENTO EN TEMPERATURA, CON EMPLATADO Y VANO INFERIOR

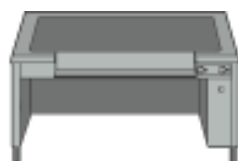

Modelo	Código	Potencia W	Dimensiones mm	P.V.P.
MC-1200 APV	2157001234	1.350	1.200 x 825 x 870	3.350,00
MC-1600 APV	2157001235	1.800	1.600 x 825 x 870	3.785,00
MC-2000 APV	2157001236	2.250	2.000 x 825 x 870	4.190,00
MC-2300 APV	2157001237	2.700	2.300 x 825 x 870	4.595,00

ENCIMERAS DE VIDRIO CALIENTE PARA MANTENIMIENTO EN TEMPERATURA, CON EMPLATADO Y ARMARIO CALIENTE



Modelo	Código	Potencia (W)		Dimensiones mm	P.V.P.
		Encimera	Armario		
MC-1200 CPV	2157001244	1.350	1.500	1.200 x 825 x 870	3.745,00
MC-1600 CPV	2157001245	1.800	1.500	1.600 x 825 x 870	4.220,00
MC-2000 CPV	2157001246	2.250	3.000	2.000 x 825 x 870	4.910,00
MC-2300 CPV	2157001247	2.700	3.000	2.300 x 825 x 870	5.530,00

ENCIMERAS DE VIDRIO CALIENTE PARA MANTENIMIENTO EN TEMPERATURA, CON ARMARIO NEUTRO INFERIOR



* Puerta batiente

Modelo	Código	Potencia(W) Encimera	Dimensiones m m	P.V.P.
* MC-800 NV	2157001225	900	800 x 825 x 870	2.660,00
MC-1200 NV	2157001226	1.350	1.200 x 825 x 870	3.020,00
MC-1600 NV	2157001227	1.800	1.600 x 825 x 870	3.365,00
MC-2000 NV	2157001228	2.250	2.000 x 825 x 870	3.970,00
MC-2300 NV	2157001229	2.700	2.300 x 825 x 870	4.525,00

ELEMENTOS CON ENCIMERA CALIENTE DE INOX Y VANO INFERIOR



Modelo	Código	Potencia W	Dimensiones m m	P.V.P.
MC-800 AEC	2157001270	900	800 x 825 x 870	2.310,00
MC-1200 AEC	2157001271	1.350	1.200 x 825 x 870	2.595,00
MC-1600 AEC	2157001272	1.800	1.600 x 825 x 870	2.920,00
MC-2000 AEC	2157001273	2.250	2.000 x 825 x 870	3.275,00
MC-2300 AEC	2157001274	2.700	2.300 x 825 x 870	3.595,00

ELEMENTOS CON ENCIMERA CALIENTE DE INOX Y ARMARIO CALIENTE INFERIOR



* Puerta batiente

Modelo	Código	Potencia(W) Encimera Armario	Dimensiones m m	P.V.P.
* MC-800 CEC	2157001275	900 1.500	800 x 825 x 870	2.675,00
MC-1200 CEC	2157001276	1.350 1.500	1.200 x 825 x 870	3.005,00
MC-1600 CEC	2157001277	1.800 1.500	1.600 x 825 x 870	3.365,00
MC-2000 CEC	2157001278	2.250 3.000	2.000 x 825 x 870	4.010,00
MC-2300 CEC	2157001279	2.700 3.000	2.300 x 825 x 870	4.565,00

ELEMENTOS CON ENCIMERA NEUTRA Y ARMARIO CALIENTE INFERIOR



* Puerta batiente

Modelo	Código	Potencia(W) Armario	Dimensiones m m	P.V.P.
MN-800 C	2157001280	1.500	800 x 825 x 870	2.165,00
MN-1200 C	2157001281	1.500	1.200 x 825 x 870	2.430,00
MN-1600 C	2157001282	1.500	1.600 x 825 x 870	2.725,00
MN-2000 C	2157001283	3.000	2.000 x 825 x 870	3.365,00
MN-2300C	2157001284	3.000	2.300 x 825 x 870	3.920,00

ELEMENTOS NEUTROS

ELEMENTOS NEUTROS, ÁNGULOS Y MUEBLES-CAJA

Fabricación en acero inoxidable.

Guías correbandejas, baldas inferiores, vitrinas expositoras, pantallas, expositores, cristales, cubetas y demás accesorios no incluidos en el precio

•••••

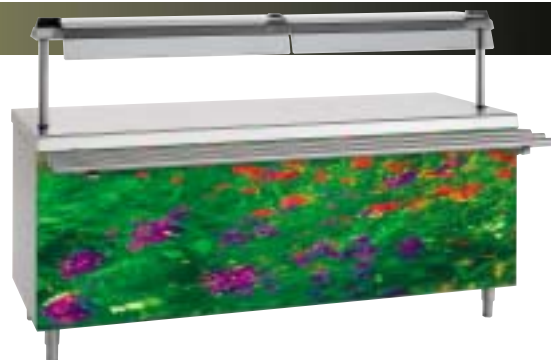

ELEMENTOS NEUTROS CON VANO INFERIOR



Modelo	Código		Dimensiones m m	P.V.P.
MN-800 A	2157001100		800 x 825 x 870	1.085,00
MN-1200 A	2157001101		1.200 x 825 x 870	1.300,00
MN-1600 A	2157001102		1.600 x 825 x 870	1.450,00
MN-2000 A	2157001103		2.000 x 825 x 870	1.640,00
MN-2300 A	2157001104		2.300 x 825 x 870	1.865,00

ELEMENTOS DECORATIVOS DE CONTINUIDAD CON CIERRE LATERAL



MD LD 620 MD LD 1020

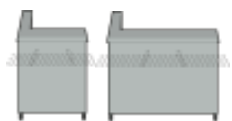

MD LI 620 MD LI 1020

Modelo	Código	Características	Dimensiones m m	P.V.P.
MD LD 620	2157001122	Brazo lateral en la parte derecha	620 x 825 x 870	1.030,00
MD LI 620	2157001123	Brazo lateral en la parte izquierda	620 x 825 x 870	1.030,00
MD LD 1020	2157001124	Brazo lateral en la parte derecha	1.020 x 825 x 870	1.220,00
MD LI 1020	2157001125	Brazo lateral en la parte izquierda	1.020 x 825 x 870	1.220,00

ELEMENTOS DECORATIVOS DE CONTINUIDAD DE FACHADA

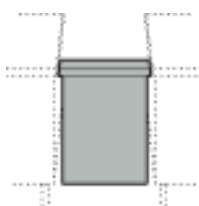

Modelo	Código	Características	Dimensiones m m	P.V.P.
MD C 500	2157001120	Elemento de continuidad de 500 mm	500 x 120 x 720	455,00
MD C 900	2157001121	Elemento de continuidad de 900 mm	900 x 120 x 720	640,00

ELEMENTOS NEUTROS PARA ALOJAMIENTO DE CARRO

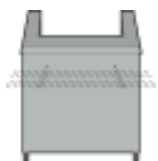

Modelo	Código	Características	Dimensiones m m	P.V.P.
MN-800 IC	2157001130	Espacio de alojamiento: 500 mm	860 x 825 x 870	1.490,00
MN-1200 IC	2157001131	Espacio de alojamiento: 900 mm	1.260 x 825 x 870	1.680,00

ELEMENTOS ANGULARES

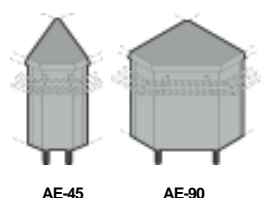

AE-45

AE-90

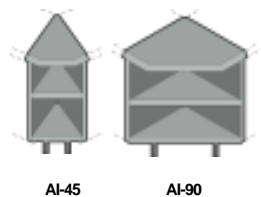

AI-45

AI-90

Modelo	Código	Características	Dimensiones m m	P.V.P.
AE-45	2157001410	Ángulo externo de 45°	670 x 825 x 870	925,00
AE-90	2157001411	Ángulo externo de 90°	825 x 825 x 870	1.195,00
AI-45	2157001416	Ángulo interno de 45° - 2 baldas	670 x 825 x 870	925,00
AI-90	2157001417	Ángulo interno de 90° - 2 baldas	825 x 825 x 870	1.195,00
ESAI-45	2157001412	Estante superior para ángulo interno de 45°	670 x 825 x 60	540,00
ESAI-90	2157001413	Estante superior para ángulo interno de 90°	825 x 825 x 60	660,00
EIAI-45	2157001414	Estante inferior para ángulo interno de 45°	670 x 825 x 60	135,00
EIAI-90	2157001415	Estante inferior para ángulo interno de 90°	825 x 825 x 60	165,00

ESAI-45

ESAI-90

EIAI-45

EIAI-90

ELEMENTOS CAJA

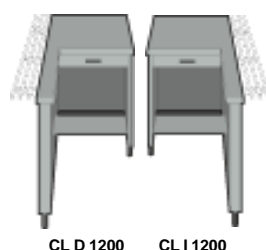

CL D 1200

CL I 1200

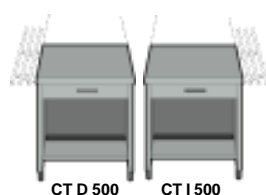

CT D 500

CT I 500

Modelo	Código	Características	Dimensiones m m	P.V.P.
CT D 500	2157001403	Caja terminal en la derecha	500 x 825 x 870	1.195,00
CT I 500	2157001404	Caja terminal en la izquierda	500 x 825 x 870	1.195,00
CL D 1200	2157001400	Caja con brazo lateral en la derecha	1.200 x 825 x 870	1.530,00
CL I 1200	2157001401	Caja con brazo lateral en la izquierda	1.200 x 825 x 870	1.530,00
CF 800	2157001402	Caja frontal a la línea	800 x 825 x 870	1.195,00

CF 800

MUEBLES BANDEJEROS, CUBERTEROS, PANEROS Y DISPENSADORES DE VASOS

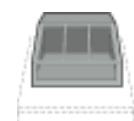
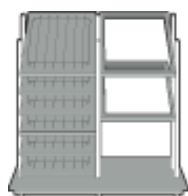
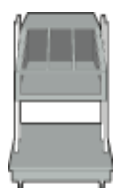

Modelo	Código	Características	Dimensiones m m	P.V.P.
BCMP-800	2157001000	BANDEJERO - CUBERTERO - PANERO 3 huecos para cubetas GN-1/3 para los cubiertos. Tolva para pan y estante inferior de apoyo para las bandejas	800 x 800 x 1.500	1.910,00
BCVP-800	2157001001	BANDEJERO - CUBERTERO - PANERO - DISTRIBUIDOR DE VASOS 2 huecos para cubetas GN-1/1 y 3 huecos para cubetas GN-1/3, para los cubiertos y panes. Estante inclinado para los vasos y estante inferior de apoyo para las bandejas	800 x 800 x 1.500	1.710,00
BCVP-1400	2157001002	BANDEJERO - CUBERTERO - PANERO - DISTRIBUIDOR DE VASOS 2 huecos para cubetas GN-1/1 y 3 huecos para cubetas GN-1/3, para los cubiertos y panes. 6 estantes inclinados para los vasos y un estante inferior de apoyo para las bandejas	1.400 x 800 x 1.500	2.600,00
BCP-800	2157001003	BANDEJERO - CUBERTERO - PANERO 2 huecos para cubetas GN-1/1 y 3 huecos para cubetas GN-1/3, para los cubiertos y panes. Estante inferior de apoyo para las bandejas	800 x 800 x 1.500	1.450,00
BCP-1200	2157001004	BANDEJERO - CUBERTERO - PANERO 3 huecos para cubetas GN-1/1 y 6 huecos para cubetas GN-1/3, para los cubiertos y panes. Estante inferior de apoyo para las bandejas	1.200 x 800 x 1.500	2.050,00
DV-800	2157001005	DISTRIBUIDOR DE VASOS 6 estantes inclinados para los vasos (aproximadamente 600 vasos)	800 x 800 x 1.500	1.895,00
ESPC-800	2157001006	CUBERTERO - PANERO SUPERIOR Estructura superior con 2 huecos para cubetas GN-1/1 y 3 huecos para cubetas GN-1/3, para los cubiertos y panes	700 x 650 x 630	775,00
ESPC-1200	2157001007	CUBERTERO - PANERO SUPERIOR Estructura superior con 3 huecos para cubetas GN-1/1 y 6 huecos para cubetas GN-1/3, para los cubiertos y panes	1.100 x 650 x 630	1.340,00
CPC-800	2157001008	CUBERTERO - PANERO SUPERIOR Estructura superior con 3 huecos para cubetas GN-1/3 para los cubiertos y tolva para panes	670 x 650 x 550	845,00
ESV-800	2157001009	DISTRIBUIDOR DE VASOS SUPERIOR Estructura superior con 3 estantes inclinados para aprox. 200 vasos	670 x 650 x 550	820,00

ESTANTES SOBREMESA

Los elementos pueden ser:

- Estantes simples de vidrio curvo (hacia el lado del cliente)
- Estantes dobles de vidrio curvo
- Estantes con cierre frontal de cristal completo (hacia el lado del cliente)
- Estantes de inox con cristal para-ahientos (hacia el lado del cliente)
- Estantes de inox con cristal completo protector (hacia el lado del cliente)
- Elementos de vidrio o de inox de dos pisos
- Elementos de iluminación y de calentamiento

En todos los casos se suministran los pies soportes

.....

*Fotografía:
Mueble Baño María con
estante simple de vidrio,
cristal frontal de cierre
y guías correderas tubulares de inox.*



ESTANTES DE VIDRIO



Modelo	Código	Características	Dimensiones m m	P.V.P.
SE-1-800	2157001418	Estante simple con borde curvado	715 x 415 x 385	405,00
SE-1-1200	2157001419	Estante simple con borde curvado	1.100 x 415 x 385	440,00
SE-1-1600	2157001420	Estante simple con borde curvado	1.500 x 415 x 385	485,00
SE-1-2000	2157001421	Estante simple con borde curvado	1.900 x 415 x 385	620,00
SE-1-2300	2157001422	Estante simple con borde curvado	2.200 x 415 x 385	685,00

ESTANTES DE VIDRIO CON CRISTAL PROTECTOR FRONTAL



Modelo	Código	Características	Dimensiones m m	P.V.P.
SE-1F-800	2157001423	Estante simple curvado con cristal frontal	715 x 415 x 385	435,00
SE-1F-1200	2157001424	Estante simple curvado con cristal frontal	1.100 x 415 x 385	480,00
SE-1F-1600	2157001425	Estante simple curvado con cristal frontal	1.500 x 415 x 385	515,00
SE-1F-2000	2157001426	Estante simple curvado con cristal frontal	1.900 x 415 x 385	665,00
SE-1F-2300	2157001427	Estante simple curvado con cristal frontal	2.200 x 415 x 385	735,00

ESTANTES DE VIDRIO DOBLE



Modelo	Código	Características	Dimensiones m m	P.V.P.
SE-D-1600	2157001428	Estante doble con bordes curvados	1.500 x 640 x 385	600,00
SE-D-2000	2157001429	Estante doble con bordes curvados	1.900 x 640 x 385	770,00
SE-D-2300	2157001430	Estante doble con bordes curvados	2.200 x 640 x 385	855,00

COMPLEMENTOS Y ACCESORIOS

ESTANTES DE VIDRIO SIMPLES EN DOS NIVELES



Modelo	Código	Características	Dimensiones m m	P.V.P.
SE-2-800	2157001431	2 Niveles - estantes simples curvados	715 x 415 x 655	600,00
SE-2-1200	2157001432	2 Niveles - estantes simples curvados	1.100 x 415 x 655	670,00
SE-2-1600	2157001433	2 Niveles - estantes simples curvados	1.500 x 415 x 655	735,00
SE-2-2000	2157001434	2 Niveles - estantes simples curvados	1.900 x 415 x 655	940,00
SE-2-2300	2157001435	2 Niveles - estantes simples curvados	2.200 x 415 x 655	1.055,00

ESTANTES DE VIDRIO EN DOS NIVELES CON PROTECTOR FRONTAL INFERIOR



Modelo	Código	Características	Dimensiones m m	P.V.P.
SE-2F-800	2157001436	2 Niveles - estantes simples curvados + Frontal	715 x 415 x 655	630,00
SE-2F-1200	2157001437	2 Niveles - estantes simples curvados + Frontal	1.100 x 415 x 655	710,00
SE-2F-1600	2157001438	2 Niveles - estantes simples curvados + Frontal	1.500 x 415 x 655	780,00
SE-2F-2000	2157001439	2 Niveles - estantes simples curvados + Frontal	1.900 x 415 x 655	1.025,00
SE-2F-2300	2157001440	2 Niveles - estantes simples curvados + Frontal	2.200 x 415 x 655	1.125,00

ILUMINACIÓN - PARA ESTANTES SIMPLES DE UN NIVEL



Modelo	Código	Características	P.V.P.
UI-800	2157001441	Unidad de iluminación para estante simple de 800 mm	260,00
UI-1200	2157001442	Unidad de iluminación para estante simple de 1.200 mm	340,00
UI-1600	2157001443	Unidad de iluminación para estante simple de 1.600 mm	415,00
UI-2000	2157001444	Unidad de iluminación para estante simple de 2.000 mm	510,00
UI-2300	2157001445	Unidad de iluminación para estante simple de 2.300 mm	545,00

ILUMINACIÓN Y CALEFACCIÓN - PARA ESTANTES SIMPLES DE UN NIVEL



Modelo	Código	Características	P.V.P.
UIC-800	2157001446	Iluminación halógena y calentamiento por unidad cerámica	480,00
UIC-1200	2157001447	Iluminación halógena y calentamiento por unidad cerámica	565,00
UIC-1600	2157001448	Iluminación halógena y calentamiento por unidad cerámica	640,00
UIC-2000	2157001449	Iluminación halógena y calentamiento por unidad cerámica	820,00
UIC-2300	2157001450	Iluminación halógena y calentamiento por unidad cerámica	1.015,00

ESTANTES DE ACERO INOXIDABLE



Modelo	Código	Características	Dimensiones m m	P.V.P.
SE-1A-800	2157001451	Estante simple inox con cristal para-aliento	650 x 320 x 385	420,00
SE-1A-1200	2157001452	Estante simple inox con cristal para-aliento	1.100 x 320 x 385	465,00
SE-1A-1600	2157001453	Estante simple inox con cristal para-aliento	1.500 x 320 x 385	510,00
SE-1A-2000	2157001454	Estante simple inox con cristal para-aliento	1.900 x 320 x 385	650,00
SE-1A-2300	2157001455	Estante simple inox con cristal para-aliento	2.200 x 320 x 385	715,00

ESTANTES DE ACERO INOXIDABLE CON CRISTAL PROTECTOR FRONTAL



Modelo	Código	Características	Dimensiones m m	P.V.P.
SE-1AF-800	2157001456	Estante simple inox con cristal frontal	650 x 320 x 385	465,00
SE-1AF-1200	2157001457	Estante simple inox con cristal frontal	1.100 x 320 x 385	505,00
SE-1AF-1600	2157001458	Estante simple inox con cristal frontal	1.500 x 320 x 385	545,00
SE-1AF-2000	2157001459	Estante simple inox con cristal frontal	1.900 x 320 x 385	700,00
SE-1AF-2300	2157001460	Estante simple inox con cristal frontal	2.200 x 320 x 385	775,00

ESTANTES DE ACERO INOXIDABLE EN DOS NIVELES



Modelo	Código	Características	Dimensiones m m	P.V.P.
SE-2A-800	2157001461	2 Estantes inox con cristal para-aliento	650 x 320 x 655	635,00
SE-2A-1200	2157001462	2 Estantes inox con cristal para-aliento	1.100 x 320 x 655	710,00
SE-2A-1600	2157001463	2 Estantes inox con cristal para-aliento	1.500 x 320 x 655	775,00
SE-2A-2000	2157001464	2 Estantes inox con cristal para-aliento	1.900 x 320 x 655	980,00
SE-2A-2300	2157001465	2 Estantes inox con cristal para-aliento	2.200 x 320 x 655	1.110,00

ESTANTES DE ACERO INOXIDABLE EN DOS NIVELES CON CRISTAL PROTECTOR FRONTAL



Modelo	Código	Características	Dimensiones m m	P.V.P.
SE-2AF-800	2157001466	2 Estantes inox con para-aliento y frontal	650 x 320 x 655	675,00
SE-2AF-1200	2157001467	2 Estantes inox con para-aliento y frontal	1.100 x 320 x 655	750,00
SE-2AF-1600	2157001468	2 Estantes inox con para-aliento y frontal	1.500 x 320 x 655	820,00
SE-2AF-2000	2157001469	2 Estantes inox con para-aliento y frontal	1.900 x 320 x 655	1.075,00
SE-2AF-2300	2157001470	2 Estantes inox con para-aliento y frontal	2.200 x 320 x 655	1.180,00

GUÍAS CORREDERAS PARA LAS BANDEJAS - ANCHURA 330 mm

Guías de tubo de acero inoxidable

Ancho: 330 mm
.....



Modelo	Código	Longitud mm	P.V.P.
XSIO-0500	2157001500	500	170,00
XSIO-0620	2157001501	620	175,00
XSIO-0800	2157001502	800	185,00
XSIO-0860	2157001503	860	190,00
XSIO-0900	2157001504	900	195,00
XSIO-1020	2157001505	1.020	210,00
XSIO-1200	2157001506	1.200	230,00
XSIO-1260	2157001507	1.260	245,00
XSIO-1600	2157001508	1.600	275,00
XSIO-2000	2157001509	2.000	320,00
XSIO-2300	2157001510	2.300	370,00

Guías de listones de madera

Ancho: 330 mm
.....



Modelo	Código	Longitud mm	P.V.P.
XSELL-0500	2157001522	500	220,00
XSELL-0620	2157001523	620	240,00
XSELL-0800	2157001524	800	255,00
XSELL-0860	2157001525	860	280,00
XSELL-0900	2157001526	900	300,00
XSELL-1020	2157001527	1.020	340,00
XSELL-1200	2157001528	1.200	390,00
XSELL-1260	2157001529	1.260	430,00
XSELL-1600	2157001530	1.600	510,00
XSELL-2000	2157001531	2.000	660,00
XSELL-2300	2157001532	2.300	795,00

Guías lineales en madera

Ancho: 330 mm
.....



Modelo	Código	Longitud mm	P.V.P.
XSLP-0500	2157001511	500	390,00
XSLP-0620	2157001512	620	430,00
XSLP-0800	2157001513	800	455,00
XSLP-0860	2157001514	860	510,00
XSLP-0900	2157001515	900	545,00
XSLP-1020	2157001516	1.020	630,00
XSLP-1200	2157001517	1.200	710,00
XSLP-1260	2157001518	1.260	765,00
XSLP-1600	2157001519	1.600	925,00
XSLP-2000	2157001520	2.000	1.160,00
XSLP-2300	2157001521	2.300	1.325,00

Guías lineales en granito

Ancho: 330 mm
.....

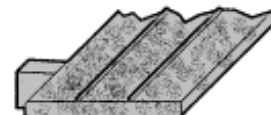

Modelo	Código	Longitud mm	P.V.P.
XSMO-0500	2157001533	500	550,00
XSMO-0620	2157001534	620	585,00
XSMO-0800	2157001535	800	625,00
XSMO-0860	2157001536	860	670,00
XSMO-0900	2157001537	900	700,00
XSMO-1020	2157001538	1.020	790,00
XSMO-1200	2157001539	1.200	940,00
XSMO-1260	2157001540	1.260	1.020,00
XSMO-1600	2157001541	1.600	1.250,00
XSMO-2000	2157001542	2.000	1.585,00
XSMO-2300	2157001543	2.300	1.795,00

GUÍAS CORREDERAS - ELEMENTOS ANGULARES



Modelo	Código	Características	Material	P.V.P.
XSIO-4500	2157001544	Correbandejas para elemento angular AE-45	Tubo inox	345,00
XSIO-9000	2157001545	Correbandejas para elemento angular AE-90	Tubo inox	480,00
XSSLL-4500	2157001548	Correbandejas para elemento angular AE-45	Listones madera	780,00
XSSLL-9000	2157001549	Correbandejas para elemento angular AE-90	Listones madera	1.085,00
XSLLP-4500	2157001546	Correbandejas para elemento angular AE-45	Madera	835,00
XSLLP-9000	2157001547	Correbandejas para elemento angular AE-90	Madera	1.150,00
XSMO-4500	2157001550	Correbandejas para elemento angular AE-45	Granito	1.350,00
XSMO-9000	2157001551	Correbandejas para elemento angular AE-90	Granito	1.930,00

GUÍAS CORREDERAS - ISLAS CENTRALES OCTOGONALES



Modelo	Código	Características	Material	P.V.P.
XSIO-1400	2157001552	Correbandejas completo para isla IO-1400	Tubo inox	1.560,00
XSIO-1800	2157001556	Correbandejas completo para isla IO-1800	Tubo inox	1.970,00
XSSLL-1400	2157001554	Correbandejas completo para isla IO-1400	Listones madera	2.770,00
XSSLL-1800	2157001558	Correbandejas completo para isla IO-1800	Listones madera	3.360,00
XSLLP-1400	2157001553	Correbandejas completo para isla IO-1400	Madera	2.910,00
XSLLP-1800	2157001557	Correbandejas completo para isla IO-1800	Madera	3.505,00
XSMO-1400	2157001555	Correbandejas completo para isla IO-1400	Granito	4.385,00
XSMO-1800	2157001559	Correbandejas completo para isla IO-1800	Granito	5.260,00

Elemento angular **AE-45**
con guía correbandejas
del tipo **XS.. -4500**

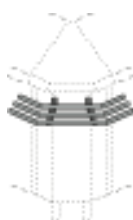

Elemento angular **AE-90**
con guía correbandejas
del tipo **XS.. -9000**

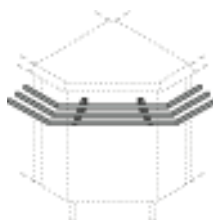

Isla central **IO-1400**
con guía correbandejas
del tipo **XS.. -1400**

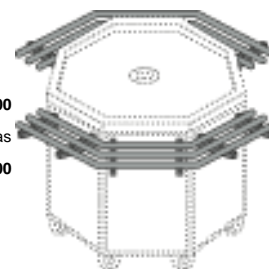

GUÍAS CORREDERAS - COMPLEMENTOS

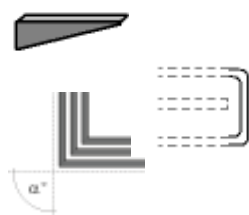

Modelo	Código	Características	Material	P.V.P.
XSIM	2157001560	Cuña soporte de guía	Inox	65,00
XSIT	2157001562	Pieza terminal de cierre tubular	Tubo inox	120,00
XSIB	2157001561	Acabado soldado de tubos en ángulo interno	Tubo inox	250,00

COMPLEMENTOS Y ACCESORIOS

ESTANTE INFERIOR PARA ELEMENTOS FRÍOS CON VANO



Modelo	Código	Características	Dimensiones m m	P.V.P.
BZRG-1600	2157001320	Estante inferior para muebles 1600	1.030 x 700 x 40	230,00
BZRG-2000	2157001321	Estante inferior para muebles 2000	1.430 x 700 x 40	275,00
BZRG-2300	2157001322	Estante inferior para muebles 2300	1.730 x 700 x 40	320,00

ESTANTE INFERIOR PARA ELEMENTOS CALIENTES CON VANO

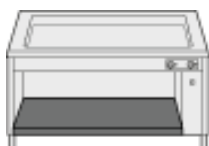

Modelo	Código	Características	Dimensiones m m	P.V.P.
BZCG-0800	2157001290	Estante inferior para muebles 800	430 x 700 x 40	160,00
BZCG-1200	2157001291	Estante inferior para muebles 1200	830 x 700 x 40	195,00
BZCG-1600	2157001292	Estante inferior para muebles 1600	1.230 x 700 x 40	235,00
BZCG-2000	2157001293	Estante inferior para muebles 2000	1.630 x 700 x 40	285,00
BZCG-2300	2157001294	Estante inferior para muebles 2300	1.930 x 700 x 40	325,00

ESTANTE INFERIOR PARA ELEMENTOS NEUTROS CON VANO

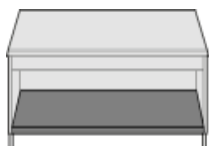

Modelo	Código	Características	Dimensiones m m	P.V.P.
BZFN-0800	2157001110	Estante inferior para muebles 800	560 x 700 x 40	170,00
BZFN-1200	2157001111	Estante inferior para muebles 1200	960 x 700 x 40	205,00
BZFN-1600	2157001112	Estante inferior para muebles 1600	1.360 x 700 x 40	235,00
BZFN-2000	2157001113	Estante inferior para muebles 2000	1.760 x 700 x 40	285,00
BZFN-2300	2157001114	Estante inferior para muebles 2300	2.060 x 700 x 40	330,00

PUERTAS CORREDERAS PARA ELEMENTOS NEUTROS

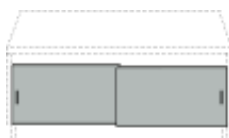

Modelo	Código	Características	P.V.P.
BZPN-0800	2157001115	Puerta batiente para muebles 800	260,00
BZPN-1200	2157001116	Puertas correderas para muebles 1200	330,00
BZPN-1600	2157001117	Puertas correderas para muebles 1600	400,00
BZPN-2000	2157001118	Puertas correderas para muebles 2000	490,00
BZPN-2300	2157001119	Puertas correderas para muebles 2300	520,00

ZÓCALOS PARA AUTOSERVICIO



Modelo	Código	Características	Dimensiones	P.V.P.
XCZO	2157001563	Zócalo en acero inoxidable	Metro lineal	105,00

PANELADO DE LOS MUEBLES DE AUTOSERVICIO

COLORES Y ACABADOS - INCREMENTOS DE PRECIOS SOBRE EL PRECIO ESTÁNDAR

A los muebles “Calientes”, “Fríos” y “Neutros” que componen la línea de autoservicio se les puede colocar paneles en los frentes, así como en los costados y en todo el contorno (islas centrales), consiguiendo conjuntos con un elegante acabado. El incremento de precio que ello conlleva se calcula en base al suplemento por metro cuadrado de panel necesario, siendo diferente para cada una de las gamas indicadas.







.....

GAMA “BASIC”

Los colores y acabados pertenecientes a esta gama no sufren incremento alguno respecto al precio base indicado para los muebles.

.....

Incremento euros x m ²
0,00

Color	Denominación	Código
	ACERO INOX	0000
	AZUL	1818
	BLANCO	0411
	BEIGE	0470
	ROJO	0435
	MADERA	1353
	MARINA	0204

GAMA “SMART”

Los colores y acabados pertenecientes a esta gama tienen el incremento indicado respecto al precio base indicado para los muebles.

.....

Incremento euros x m ²
165,00

Color	Denominación	Código
	ANTRACITA	0421
	GRANULAR	0261
	LIMÓN	0732

GAMA “FANTASY”

Los colores y acabados pertenecientes a esta gama tienen el incremento indicado respecto al precio base indicado para los muebles.

.....

Incremento euros x m ²
330,00

Color	Denominación	Código
	SELVA	5418
	MAGMA	5422

EJEMPLO DE LÍNEA DE AUTOSERVICIO

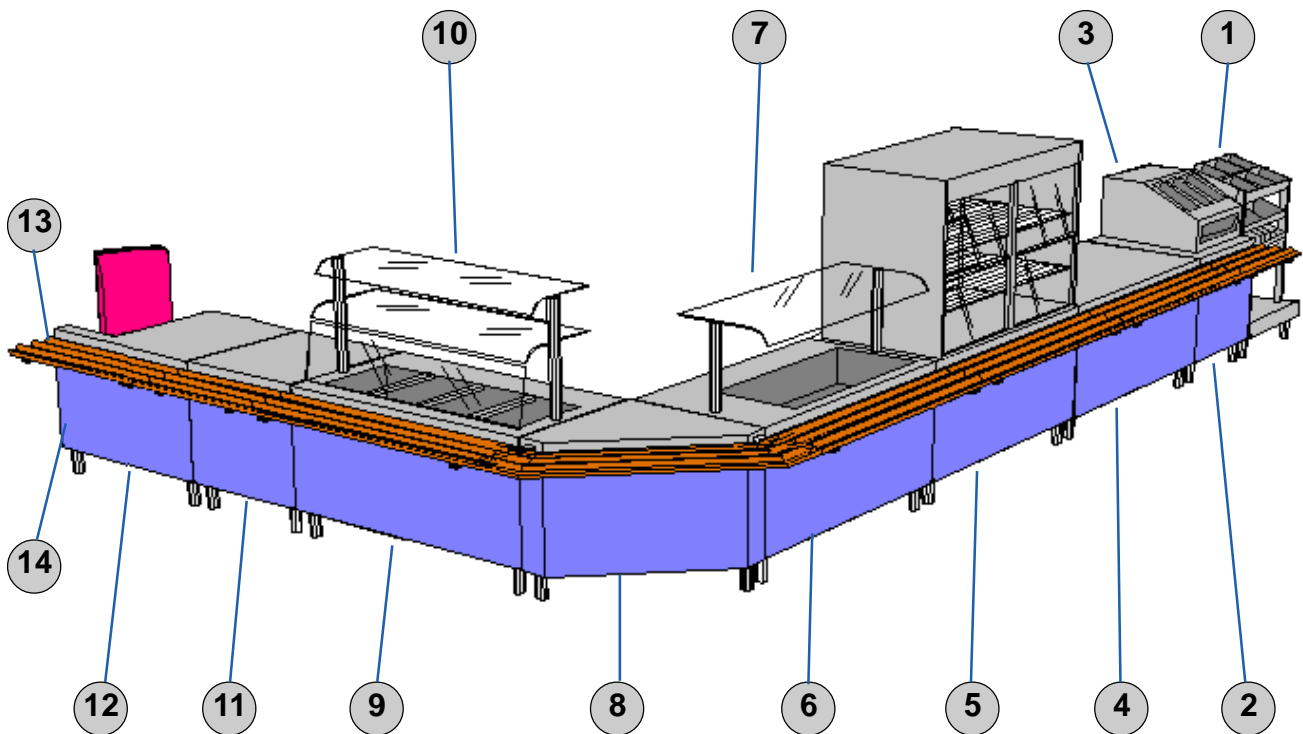

- 1- **BCVP-800** Mueble con alojamientos para cubiertos o panes, en cubetas GN (no incluidas), y estante para vasos
- 2- **MN-800** Mueble neutro de 800 mm, con vano inferior
Opción: Estante interior **BZFN-800**
- 3- **CPC-800** Tolva cubertero - panero superior
- 4- **MN-1600** Mueble neutro de 1600 mm, con vano inferior
Opción: Estante interior **BZFN-1600**
Opción: Puertas correderas **BZPN-1600**
- 5- **MVR-1600 AP** Mueble refrigerado de 1600 con placa fría y vano inferior, con vitrina refrigerada superior incorporada
Opción: Estante interior **BZRG-1600**
- 6- **MRB-1600** Mueble refrigerado de 1600 con cuba fría y armario refrigerado GN-2/1 inferior
- 7- **SE-1-1600** Estante simple de vidrio, con soportes de apoyo incluidos
Opción: Elemento de iluminación **UI-1600**
- 8- **AE-90** Elemento angular externo de 90°
- 9- **MC-1600-CBM** Mueble caliente de 1600 con baño maría de agua y armario caliente inferior (cubetas no incluidas)
- 10- **SE-2F-1600** Estante de vidrio de dos niveles, con cristal frontal protector y soportes de apoyo incluidos
- 11- **MN-800-C** Mueble de 800 mm, con encimera neutra y armario caliente inferior
- 12- **CLI-1200** Mueble caja de 1.200 mm, con brazo lateral en la izquierda

- 13- **Conjunto de Guías correderas para bandejas en madera :**
 - XSLP-1600** 4 unidades (elementos nº 4, 5, 6 y 9)
 - XSLP-1200** 1 unidad (mueble caja nº 12)
 - XSLP-800** 2 unidades (elementos nº 2 y 11)
 - XSLP-9000** 1 unidad (elemento angular nº 8)

- 14- **Acabado panelado en color AZUL**

ARMARIOS CALIENTES

Construcción en acero inoxidable.
 Calentamiento por resistencias blindadas de acero inoxidable.
 Control termostático de la temperatura: 30 °C - 90 °C.
 Interruptor general.
 Piloto indicador de funcionamiento.
 Balda intermedia.

.....



Modelo	Código	Tipo	Potencia kW	Dimensiones mm	P.V.P.
AC-120	1433121010	Mural	1,4	1.200x700x850	1.705,00
AC-180	1433121020	Mural	2,2	1.800x700x850	2.245,00
FI-120	2151502403	Central	1,4	1.200x700x850	3.030,00
FI-180	2151502401	Central	2,2	1.800x700x850	3.725,00
FI-250	2151502402	Central	6,6	2.500x700x850	5.070,00

Tipo : Modelos murales: Puertas por un lado.
 Modelos centrales: Puertas por ambos lados.

